

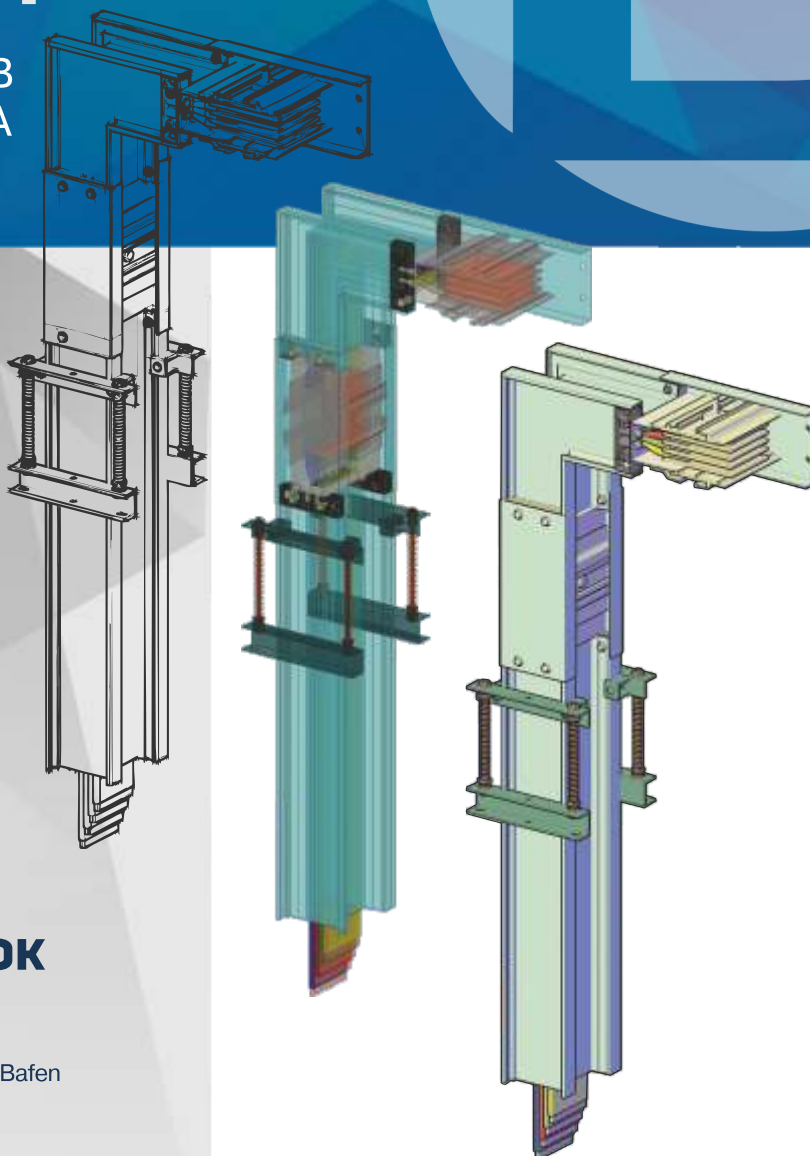

шинопровод серии **Compact S**

до 1000 В
до 6300 А



Производитель шинопровода Bafen

Содержание

Общие сведения представлено общее описание продукции, информация о ее преимуществе, безопасности и области применения	4
Техническое описание представлена общая техническая информация, варианты конфигурации проводников, конструктива шинопровода, а также описание состава материалов	6
Система кодирования элементов шинопровода представлено правило системы кодирования элементов шинопровода, для формирования карты заказа и спецификации	8
Характеристики шинопровода представлены все параметры шинопровода, как для исполнения с алюминиевыми шинами, так и для исполнения с медными шинами	10
Обзор системы представлен общий обзор шинопровода, с панорамной визуализацией трассы и поэлементным описанием	12
Обзор элементов шинопровода представлено подробное описание каждого элемента шинопровода в отдельности, с указанием его размеров и каталожными данными	14
Инструкция по монтажу шинопровода приведены общие рекомендации по соединению элементов между собой, прокладке трассы шинопровода с указанием минимальных расстояний до ближайших конструкций	35
Рекомендации по расчету шинопровода приведены рекомендации по расчету номинального тока шинопровода, падения напряжения в системе, приведена нагрузочная способность шинопровода	37

Общие сведения

Назначение

Применение шинопровода на сегодняшний день является наиболее эффективным и современным решением в вопросе распределения и передачи электроэнергии для оборудования зданий любого типа и назначения: от частных, общественных зданий до зданий промышленного назначения. Располагая в своем ассортименте присоединительными секциями, адаптированными для подключения оборудования различного типа, среди которого силовые трансформаторы, шкафы, ГРЩ и д.р., шинопровод Vafen обеспечивает непрерывную систему для передачи и распределения электроэнергии между устройствами и оборудованием, исключая необходимость внедрения дополнительных соединительных элементов.

Преимущества

Использование шинопровода для электроснабжения зданий и объектов промышленности имеет ряд преимуществ по отношению к аналогичной реализации кабелем либо шинным мостом. Среди таких преимуществ: значительная экономия пространства в зданиях; экономия времени и простота монтажа и установки; шинопровод в среднем на 40% легче кабельной линии; возможность быстрой и легкой корректировки схемы; высокий уровень пожарной и экологической безопасности.

Компактность

Основное преимущество шинопровода перед кабельными линиями – это его компактность. Как правило, кабель в своем исполнении рассчитан на небольшие, по отношению к шинопроводу, номинальные токи. Для передачи электроэнергии с большим значением номинального тока требуется включение в параллельную работу нескольких кабельных линий, тогда как для передачи той же нагрузки потребуется только одна линия шинопровода. При прохождении углов для кабельной линии требуется значительный радиус изгиба, этот факт значительно усложняется при монтаже нескольких параллельных линий, шинопровод же обеспечивает прохождение углов под изгибом в 90°. Для прокладки кабельной линии требуются дополнительные несущие конструкции, кабельные каналы, в то время как элементы шинопровода – это цельная конструкция, которая легко крепится как к стенам, так и к потолку. Ярким примером компактности и экономии пространства может служить шинопровод, смонтированный непосредственно по потолочным перекрытиям паркингов торговых и офисных центров.

Легкость монтажа

Перед поставкой шинопровода непосредственно на объект, элементы шинопровода изготавливаются на заводе согласно техническому заданию, которое выдается либо на основании проекта, либо по результатам обследования объекта, выполненного сервисными инженерами компании. Такой подход обеспечивает конструкцию шинопровода, полностью адаптированную под условия прохождения трассы. Такой шинопровод легко монтируется, сборка осуществляется по принципу конструктора, исключается необходимость проведения каких-либо дополнительных мероприятий по корректировке трассы.

Безопасность

Огнестойкость

Шинопровод Vafen обладает высокими показателями в части пожарной безопасности. Шинопровод не является сам по себе источником огня. Все пластиковые и изоляционные элементы, используемые в шинопроводе, обладают свойством самозатухания и не распространяют горение. Кроме того, совместно с шинопроводом, при необходимости, поставляются противопожарные барьеры, которые монтируются в местах перехода из одного помещения в другое, для обеспечения пожарной изоляции. Это обеспечивает локализацию очага внешнего возгорания и не допускает перехода огня, а также задымления через технологические отверстия.

Механическая защита

Все токоведущие части шинопровода надежно защищены и закрыты от воздействия внешних факторов. В своем исполнении шинопровод имеет степень защиты IP55, что обеспечивает защиту от проникновения пыли и брызг воды со всех направлений. Места соединений отдельных секций и элементов шинопровода закрываются специальными крышками, которые также надежно обеспечивают требуемую защиту. При необходимости уровень защиты может быть увеличен до IP66, методом использования дополнительной изоляции и специального геля в местах соединений.

Стойкость к токам КЗ

Конструкция шинопровода обеспечивает высокую стойкость к токам короткого замыкания, как термическую, так и динамическую, и соответствует таким стандартам, как МЭК EN 60439-2, ГОСТ 6815-79, ГОСТ Р 51321.-2009.

Область применения

Шинопровод Vafen имеет широкий спектр применения в сетях до 1000 В. Имея компактную конструкцию при очень высоких нагрузочных способностях, шинопровод применяется практически во всех отраслях промышленности, а также во всех типах зданий. Среди объектов эксплуатации:



Общественные здания: жилые дома, торговые центры, офисные центры, спортивные комплексы, больницы и др.



Промышленность: машиностроительная, металлургическая, перерабатывающая, добывающая и др.



Генерация, передача и распределение электроэнергии: ТЭЦ, ГЭС, ГРЭС, АЭС и др.

Техническое описание

Шинопровод Vafen серии Compact S охватывает весь необходимый диапазон токов для распределительных и магистральных линий в зданиях и сооружениях любого типа и назначения. Алюминиевый корпус шинопровода обладает низкими магнитными свойствами, легкостью и прочностью, а специальная конструкция обеспечивает увеличенную площадь теплоотдачи.

Общие параметры шинопровода

Номинальное напряжение	до 1000 В
Напряжение изоляции	1000 В
Номинальный ток	630 – 6300 А
Материал шин	алюминий/медь
Материал корпуса шинопровода	алюминий
Степень защиты	IP55 – IP66

Конфигурация проводников

В зависимости от режима работы сети выпускаются несколько конфигураций шинопровода Vafen:

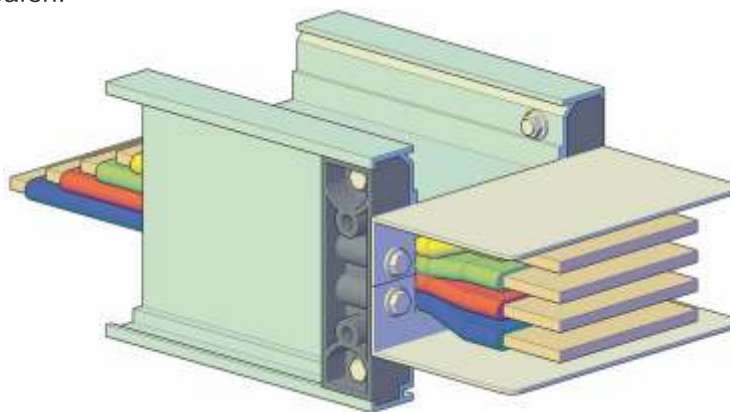

3P3W – 3 фазы, в качестве заземления выступает корпус шинопровода.

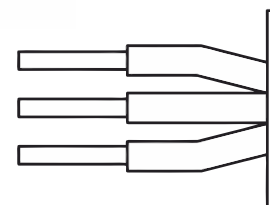

3P4W – 3 фазы + 100% нейтраль (под 100% нейтралью предполагается, что сечение нейтральной шины равно сечению фазной шины). В качестве заземления выступает корпус шинопровода.

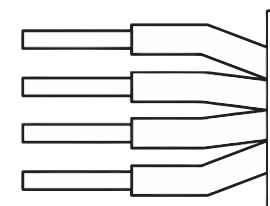

3P5W – 3 фазы + 100% нейтраль + 100% заземление – отдельная шина.

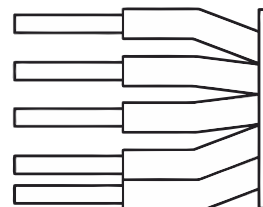

Конструктив шинопровода

Конструктив шинопровода зависит от материала, используемого в проводниках, а также от номинального тока, и изготавливается в одинарном, сдвоенном либо строенном исполнении.

Конструктив шинопровода, выполненного из:

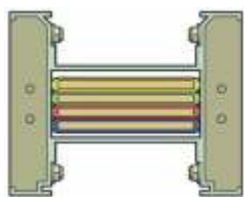

· шинопровод на токи от 630 до 2500 А

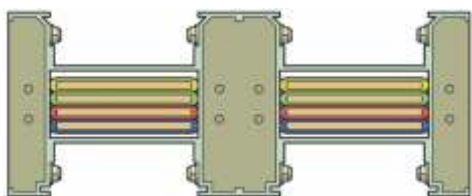

· шинопровод на токи от 3200 до 5000 А

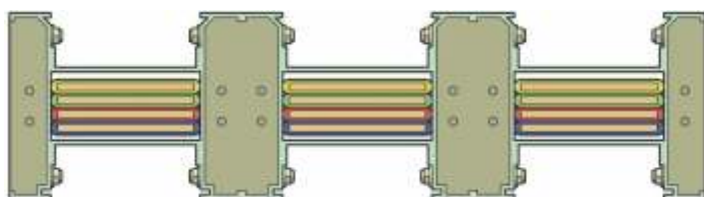

· шинопровод на ток 6300 А

Корпус шинопровода

Шинопровод Bafen имеет корпус из алюминия. Такой корпус обеспечивает следующие преимущества: отсутствие магнетизма, легкий вес конструкции, отсутствие потерь на вихревые токи, а также возможность использования корпуса в качестве заземляющей системы. Также такой корпус обеспечивает высокую стойкость к воздействию со стороны влажных, агрессивных и загрязненных сред.

Система кодирования элементов шинопровода

При формировании заказа либо технической спецификации для обозначения элементов шинопровода Vafen принята следующая кодировка:

CS 1 - 2 - 3 3 3 - 4 - 5 5 - 6 / (7)

CS – фирменное заводское обозначение типа шинопровода Vafen
Указывается без каких-либо изменений, является фирменным обозначением типа шинопровода Vafen – CS (Compact S).

1 Материал шин:

A – алюминий
C – медь

Укажите материал шины, поставив соответствующее обозначение.

2 Тип изоляции:

E - полимерная (бесшовная)
P - пленочная (ПЭТ)

Укажите тип изоляции шин в пакете, поставив соответствующее обозначение.

3 Значение номинального тока:

Укажите требуемое значение номинального тока согласно таблице технических характеристик.

4 Конфигурация шинопровода:

3–3P3W (3 проводника: 3 фазы; заземление реализовано через корпус шинопровода)
4–3P4W (4 проводника: 3 фазы + 100% нейтраль; заземление реализовано через корпус шинопровода)
5–3P5W (5 проводников: 3 фазы + 100% нейтраль + 100% заземление)

5 Номер элемента шинопровода по каталогу:

00 – указать, если необходимый элемент отсутствует в каталоге, в скобках указать номер приложения, в котором подробно описать параметры необходимого изделия.

01 – 20 – каталожный номер элемента

Укажите номер элемента шинопровода, согласно каталогу. В каталоге представлен только стандартный набор элементов. Учитывая, что любая поставка носит индивидуальный характер, часто, элементы шинопровода изготавливаются индивидуально, по заданию заказчика, согласно условиям, диктуемым особенностью объекта либо установки. Если элемент отсутствует в каталоге, в силу того, что учесть все разнообразие условий

невозможно, то проставьте шифр «00», в поле ⑦ укажите номер приложения, где будет изложено описание требуемого элемента. Например «...00.1/(прил.1)». Если элемент представлен стандартно в каталоге, то укажите его номер. В случае, если какой-то из размеров этого элемента нужно изменить, то укажите это в поле ⑦, обозначив буквенное обозначение размера, согласно каталогу через знак «:» требуемый размер; размеры, оставшиеся без изменения, не указываются.

6 Подтип конкретного элемента

(только для элементов № 00, 08, 10, 16, для всех остальных ставится «0»)

Элементы шинопровода под каталожными номерами 08, 10 и 16 имеют различные конфигурации исполнения. Для конкретизации этих подтипов укажите код подтипа, который указан в каталоге. Для элементов нестандартного исполнения, обозначаемых кодом «00», в этом месте указывается присвоенный условно (заказчиком) порядковый номер такого изделия в заказе или проекте, начиная с «1», с указанием номера приложения с описанием такого элемента в поле ⑦.

7 Уточняющая информация

Дается пояснение в случае, если изделие имеет отклонение от стандартного исполнения (описано выше). Если изделие полностью соответствует стандартному исполнению, то этот пункт в шифре исключается.

Пример: CSA-E-0800-4-04.0/(X:500)

Расшифровка примера: шинопровод Vafen типа CS; материал шин – алюминий (①=A); тип изоляции – полимерная (②=E); номинальный ток шинопровода – 800А (③=0800); конфигурация шинопровода – 3P4W (3 фазы +100% нейтраль, заземление реализовано через корпус шинопровода) (④=4); рассматриваемый элемент шинопровода – угол горизонтальный (⑤=04), подтипов у элемента нет (⑥=0); размер, обозначенный в элементном чертеже каталога символом «X», принять равным 500 мм, остальные размеры остаются без изменения (⑦=(X:500)).

Характеристики шинопровода

Материал шин – алюминий
Компания оставляет за собой право на внесение изменений в технические характеристики.

Параметр	Обозначение	Единица измерения	Значение											
Номинальный ток	$I_{ном}$	А	630	800	1000	1250	1600	2000	2500	3200	4000	5000	6300	
Номинальное напряжение	$U_{ном}$	В	1000	1000	1000	1000	1000	1000	1000	1000	1000	1000	1000	
Напряжение изоляции	$U_{изол}$	В	1000	1000	1000	1000	1000	1000	1000	1000	1000	1000	1000	
Номинальная частота	f	Гц	50/60	50/60	50/60	50/60	50/60	50/60	50/60	50/60	50/60	50/60	50/60	
Тепловыделение шинопровода при работе в номинальном режиме	p	Вт/м	124,6	201,0	186,8	253,3	264,1	371,1	435,8	528,1	742,2	871,6	922,5	
Активное сопротивление проводника при 20°C	R_{20}	мОм/м	0,082	0,082	0,049	0,042	0,027	0,024	0,018	0,013	0,012	0,009	0,006	
Активное сопротивление проводника при номинальном токе	R_1	мОм/м	0,096	0,100	0,059	0,051	0,033	0,029	0,022	0,016	0,015	0,011	0,007	
Реактивное сопротивление проводника при номинальном токе	X_1	мОм/м	0,027	0,027	0,023	0,019	0,016	0,014	0,013	0,008	0,006	0,005	0,003	
Полное сопротивление проводника при номинальном токе	Z_1	мОм/м	0,099	0,103	0,064	0,055	0,036	0,033	0,026	0,018	0,016	0,012	0,008	
Полное сопротивление аварийного контура	$Z_{авар}$	мОм/м	0,214	0,218	0,134	0,116	0,077	0,069	0,054	0,038	0,034	0,026	0,017	
Поперечное сечение корпуса шинопровода (алюминий)	S_k	мм ²	1676	1676	1936	2031	2456	2587	2587	4912	5174	5174	7761	
Поперечное сечение корпуса шинопровода эквивалентное медному проводнику	$S_{экв}$	мм ²	1147	1147	1242	1278	1433	1481	1481	2041	2137	2137	3753	
Ток короткого замыкания, термическая стойкость (3 сек)	$I_{кз терм}$	кА	30	30	50	50	50	80	80	80	80	80	80	
Ток короткого замыкания, термическая стойкость (1 сек)	$I_{кз терм}$	кА	40	40	80	80	80	80	125	125	125	125	125	
Ток короткого замыкания, динамическая стойкость (0,1 сек)	$I_{кз дин}$	кА	165	165	165	176	176	176	275	275	275	275	275	
Площадь сечения проводника (шины)	S	мм ²	352	352	592	682	1072	1192	1586	2145	2385	3172	4759	
Внешние размеры сечения шинопровода	Высота	мм	115	115	155	170	235	255	255	490	530	530	805	
	Ширина	мм	135	135	135	135	135	135	135	135	135	135	135	
Масса метрового участка 4-х проводного шинопровода	м4	кг/м	8,62	8,62	12,08	13,37	19,00	20,73	25,02	38,00	41,46	50,05	75,07	
	м5	кг/м	9,35	9,35	13,32	14,08	21,26	23,25	28,61	42,53	46,50	57,22	85,83	

Внешние размеры сечения шинопровода

630-2500 А

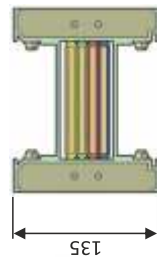

3200-5000 А

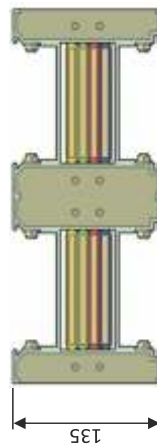

6300 А

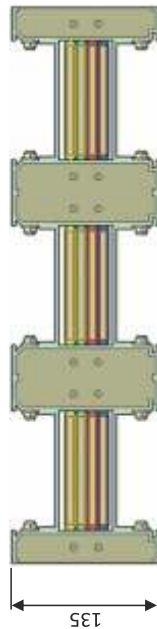

Материал шин – медь
Компания оставляет за собой право на внесение изменений в технические характеристики.

Параметр	Обозначение	Единица измерения	Значение															
Номинальный ток	$I_{ном}$	A	1250	1600	2000	2500	3200	4000	5000	6300	1250	1600	2000	2500	3200	4000	5000	6300
Номинальное напряжение	$U_{ном}$	B	1000	1000	1000	1000	1000	1000	1000	1000	1000	1000	1000	1000	1000	1000	1000	1000
Напряжение изоляции	$U_{изол}$	B	1000	1000	1000	1000	1000	1000	1000	1000	1000	1000	1000	1000	1000	1000	1000	1000
Номинальная частота	f	Гц	50/60	50/60	50/60	50/60	50/60	50/60	50/60	50/60	50/60	50/60	50/60	50/60	50/60	50/60	50/60	50/60
Тепловыделение шинпровода при работе в номинальном режиме	p	Вт/м	186,4	258,7	283,8	345,9	492,7	588,7	691,8	973,5	186,4	258,7	283,8	345,9	492,7	588,7	691,8	973,5
Активное сопротивление проводника при 20°C	R_{20}	мОм/м	0,049	0,043	0,029	0,019	0,013	0,010	0,007	0,006	0,049	0,043	0,029	0,019	0,013	0,010	0,007	0,006
Активное сопротивление проводника при номинальном токе	R_t	мОм/м	0,059	0,053	0,035	0,023	0,018	0,012	0,009	0,008	0,059	0,053	0,035	0,023	0,018	0,012	0,009	0,008
Реактивное сопротивление проводника при номинальном токе	X_t	мОм/м	0,026	0,021	0,016	0,014	0,012	0,011	0,009	0,005	0,026	0,021	0,016	0,014	0,012	0,011	0,009	0,005
Полное сопротивление проводника при номинальном токе	Z_t	мОм/м	0,065	0,040	0,028	0,022	0,019	0,016	0,013	0,009	0,065	0,040	0,028	0,022	0,019	0,016	0,013	0,009
Полное сопротивление аварийного контура	$Z_{авар.}$	мОм/м	0,136	0,084	0,060	0,047	0,041	0,034	0,027	0,020	0,136	0,084	0,060	0,047	0,041	0,034	0,027	0,020
Поперечное сечение корпуса шинпровода (алюминий)	S_k	мм ²	1676	1936	2261	2261	4062	4522	4522	6783	1676	1936	2261	2261	4062	4522	4522	6783
Поперечное сечение корпуса шинпровода эквивалентное медному проводнику	$S_{экв.}$	мм ²	1147	1242	1361	1361	2161	2411	2411	3217	1147	1242	1361	1361	2161	2411	2411	3217
Ток короткого замыкания, термическая стойкость (3 сек)	$I_{кз терм}$	кА	30	50	80	80	80	100	100	100	30	50	80	80	80	100	100	100
Ток короткого замыкания, термическая стойкость (1 сек)	$I_{кз терм}$	кА	30	50	50	50	80	100	100	100	30	50	50	50	80	100	100	100
Ток короткого замыкания, динамическая стойкость (0,1 сек)	$I_{кз дин}$	кА	100	176	176	275	275	275	275	275	100	176	176	275	275	275	275	275
Площадь сечения проводника (шины)	S	мм ²	295	397	592	1186	1365	1785	2372	2677	295	397	592	1186	1365	1785	2372	2677
Внешние размеры сечения шинпровода	Высота	мм	115	155	205	205	360	430	430	655	115	155	155	205	205	360	430	430
	Ширина	мм	135	135	135	135	135	135	135	135	135	135	135	135	135	135	135	135
Масса метрового участка 4-х проводного шинпровода	m4	кг/м	17,37	19,80	26,79	38,57	60,64	77,14	98,15	115,70	17,37	19,80	26,79	38,57	60,64	77,14	98,15	115,70
Масса метрового участка 5-ти проводного шинпровода	m5	кг/м	20,29	22,97	31,71	45,99	71,98	91,98	118,23	137,97	20,29	22,97	31,71	45,99	71,98	91,98	118,23	137,97

Внешние размеры сечения шинпровода

630-2500 A

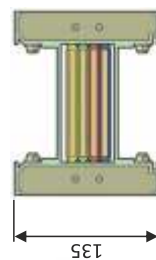

3200-5000 A

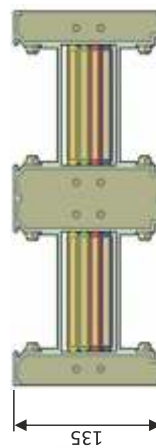

6300 A

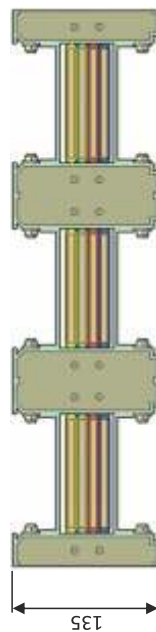

Обзор системы

О представленной в каталоге продукции

В настоящем каталоге представлены стандартные элементы шинопровода. Шинопровод Вафен изготавливается с размерами, конфигурацией и параметрами согласно заданию заказчика. В случае отсутствия необходимого исполнения в настоящем каталоге, обратитесь для уточнения к представителю компании.

Формирование заказа и проекта

Сервисные инженеры компании осуществляют замеры объекта в части прокладки трассы, разрабатывают проектную

документацию с составлением заказной спецификации, обеспечивая заказчику минимальные затраты по подбору состава комплекта шинопровода, а также разработку проектной документации. Такой подход обеспечивает максимальную точность заказа, и возлагает всю ответственность в части корректности поставки на производителя оборудования. Также компания берет на себя обязательства по разработке проектной документации в части прокладки шинопровода в составе проектов, выполняемых проектными организациями.

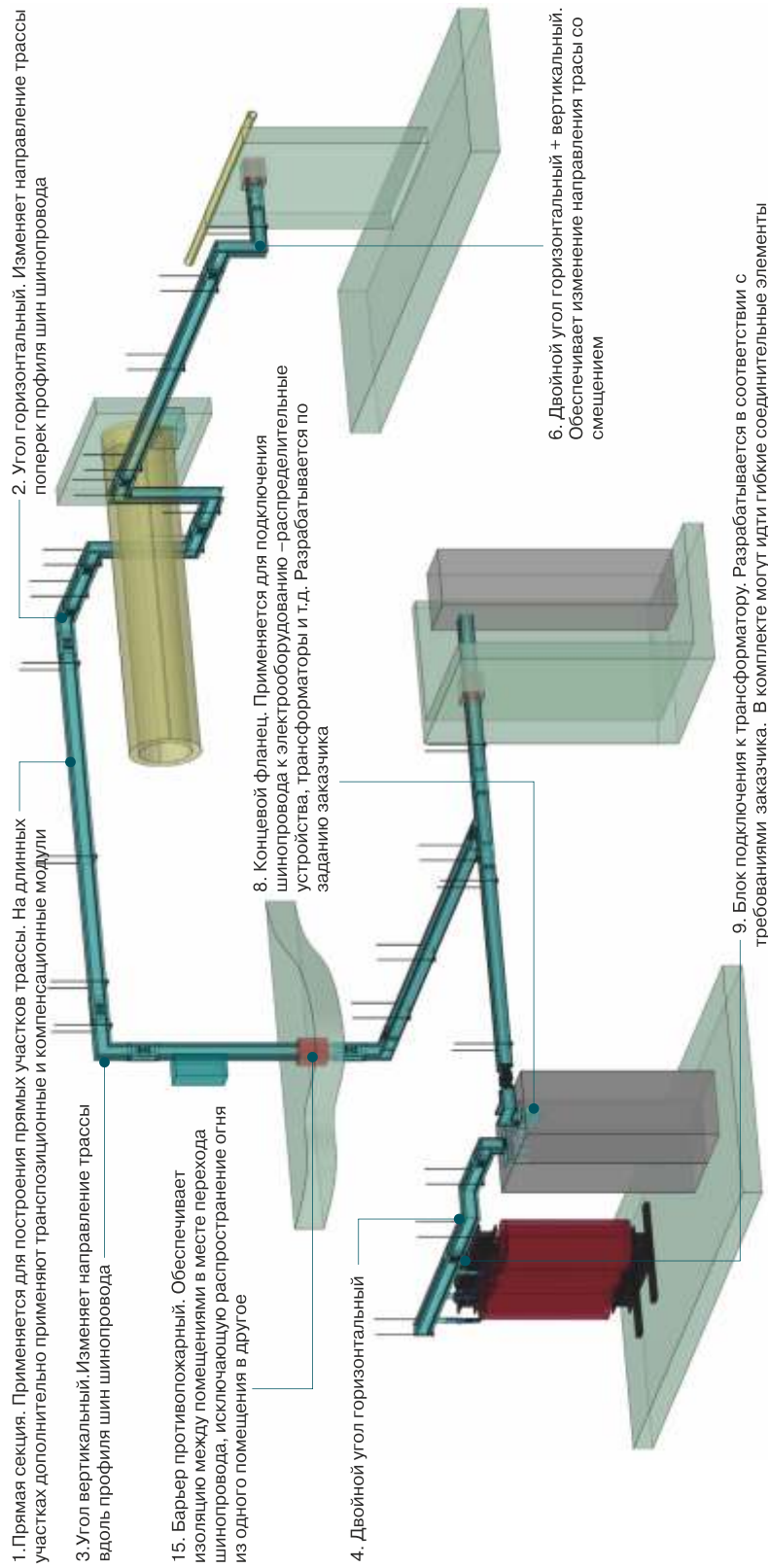

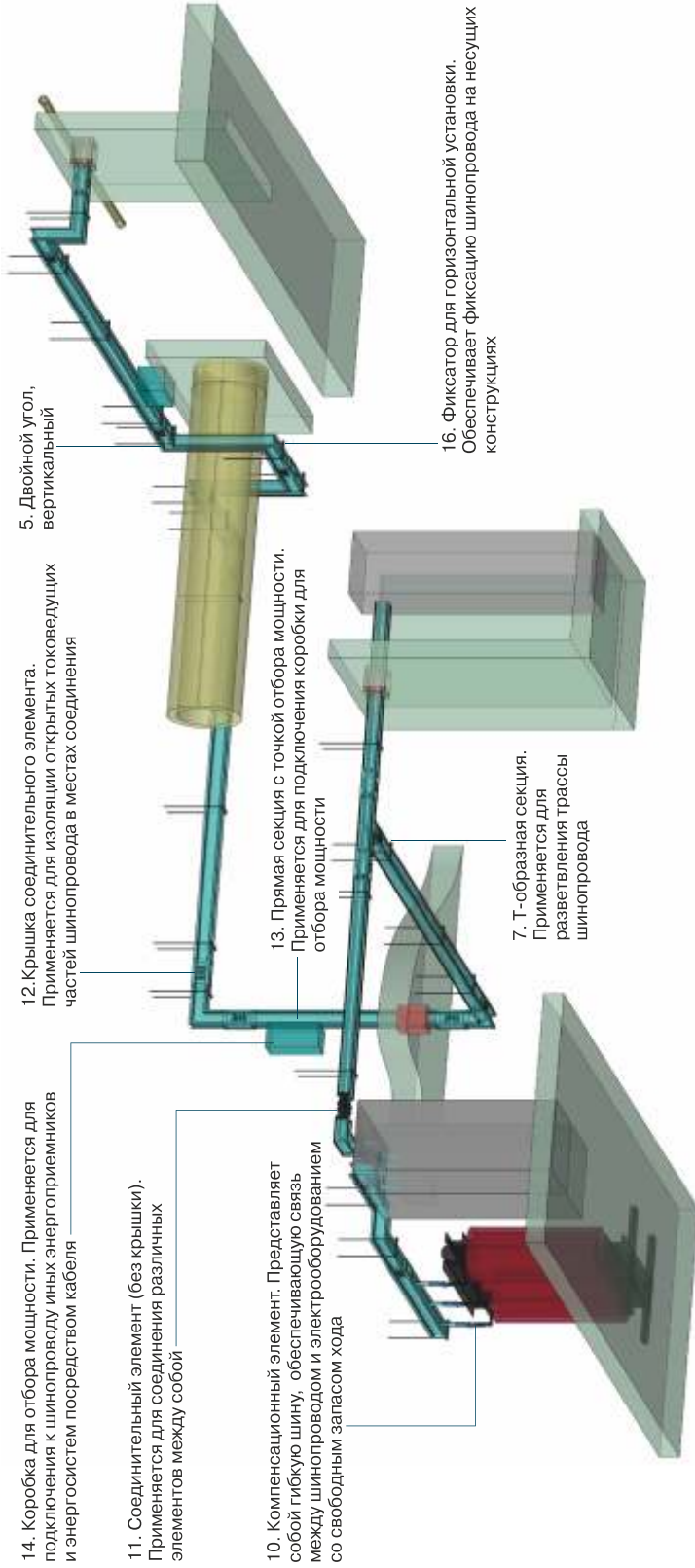

- 14. Коробка для отбора мощности. Применяется для подключения к шинному ряду других энергоприемников и энергосистем посредством кабеля
- 11. Соединительный элемент (без крышки). Применяется для соединения различных элементов между собой
- 10. Компенсационный элемент. Представляет собой гибкую шину, обеспечивающую связь между шинным рядом и электрооборудованием со свободным запасом хода
- 13. Прямая секция с точкой отбора мощности. Применяется для подключения коробки для отбора мощности
- 7. Т-образная секция. Применяется для разветвления трассы шинного ряда
- 5. Двойной угол, вертикальный
- 16. Фиксатор для горизонтальной установки. Обеспечивает фиксацию шинного ряда на несущих конструкциях

Поз.	Наименование элемента	Каталожный номер
1	Прямая секция	01
-	Прямая секция с модулем транспозиции	02
-	Прямая секция с шинным компенсатором	03
Для изменения направления трассы шинного ряда		
2	Угол, горизонтальный	04
3	Угол, вертикальный	05
4	Двойной угол, горизонтальный	06
5	Двойной угол, вертикальный	07
6	Двойной угол, горизонтальный + вертикальный	08
7	Т-образная секция	09
-	Нестандартная секция*	00
Для подключения шинного ряда к оборудованию		
8	Концевой фланец	10

Поз.	Наименование элемента	Каталожный номер
9	Блок подключения к трансформатору	11
10	Компенсационный элемент	12
Для соединения секций шинного ряда между собой		
11	Соединительный элемент	13
12	Крышка соединительного элемента	14
Для отбора мощности		
13	Прямая секция с точкой отбора мощности	15
14	Коробка для отбора мощности	16
Крепежные и защитные элементы		
-	Крышка концевая	17
15	Барьер противопожарный	18
-	Пружинный кронштейн для вертикальной установки	19
16	Фиксатор для горизонтальной установки	20

*В случае необходимости применения элементов нестандартного исполнения, отсутствующих в настоящем каталоге, либо значительно отличающихся от представленных вариантов, каталожный номер элемента принимается «00». Кодировка такого элемента оформляется согласно правилам, описанным в разделе «Система кодирования элементов»

Обзор элементов шинопровода

01

Каталожный номер элемента

Прямая секция

Назначение: используется для построения прямых участков трассы.

Особенности: на прямых длинных участках трассы, длиной более 50 метров, следует применять прямые секции с шинным компенсатором (каталожный номер элемента – 03), для компенсации эффекта температурного расширения.

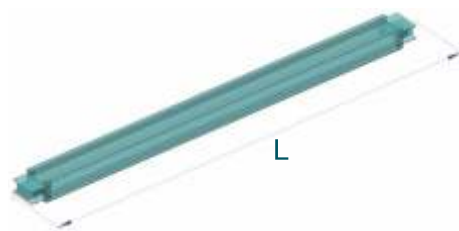

Длина, мм	Буквенное обозначение	Материал шин	
		Алюминий	Медь
	L	500 - 3000	500 - 3000

Кодировка: при заказе укажите необходимую длину в коде элемента в поле ⑦, в соответствии с правилами системы кодирования. Например, прямая секция с медными шинами, полимерной изоляцией, номинальным током 1600 А, длиной 3000 мм, с конфигурацией шин 3P4W, будет иметь следующий код: **CSC-E-1600-4-01.0/(L:3000)**.

Размеры даются между осевыми линиями соединительных элементов, отдельно учитывать размеры соединителя не нужно.

Прямая секция с модулем транспозиции

Назначение: используется как один из методов выравнивания реактивной составляющей сопротивления трассы на токах свыше 2500 А. Наиболее актуально в сетях с ярковыраженной реактивной нагрузкой.

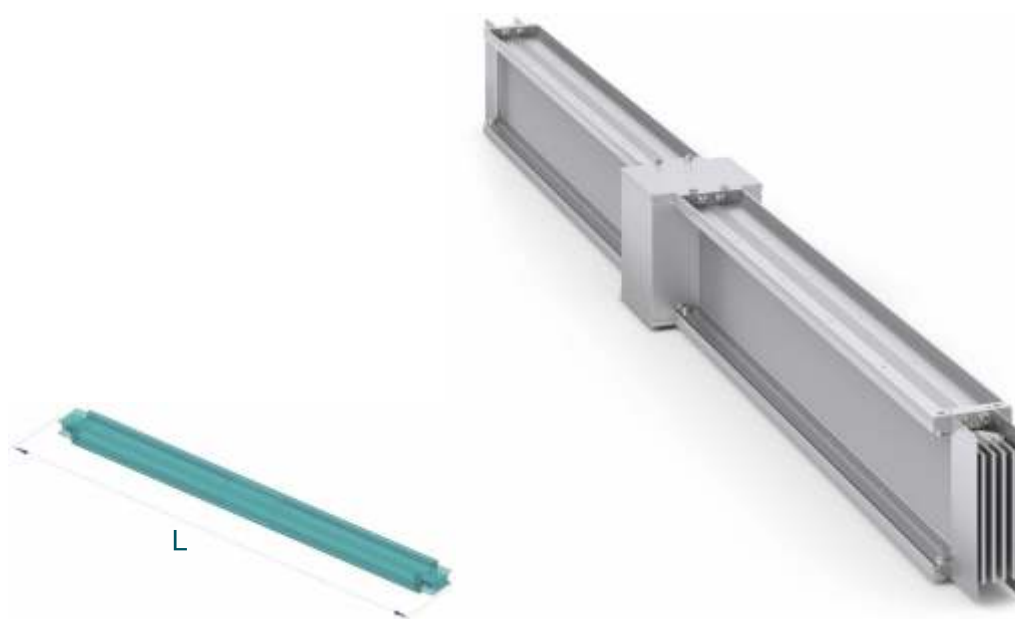

Длина, мм	Буквенное обозначение	Материал шин	
		Алюминий	Медь
	L	1000	1000

Кодировка: при заказе укажите необходимую длину в коде элемента в поле ⑦, в соответствии с правилами системы кодирования. Например, прямая секция с медными шинами, полимерной изоляцией, номинальным током 1600 А, длиной 1000 мм, с конфигурацией шин 3Р4W, будет иметь следующий код: **CSC-E-1600-4-02.0/(L:1000)**.

Размеры даются между осевыми линиями соединительных элементов, отдельно учитывать размеры соединителя не нужно.

Прямая секция с шинным компенсатором

Назначение: используется на длинных прямых участках с целью компенсации теплового расширения. Является вспомогательным (неосновным и необязательным) элементом компенсации, так как конструкция прямых элементов шинпровода обеспечивает компенсацию тепловых колебаний. Кроме того, любые изменения направлений трассы также выступают в роли компенсаторов тепловых расширений.

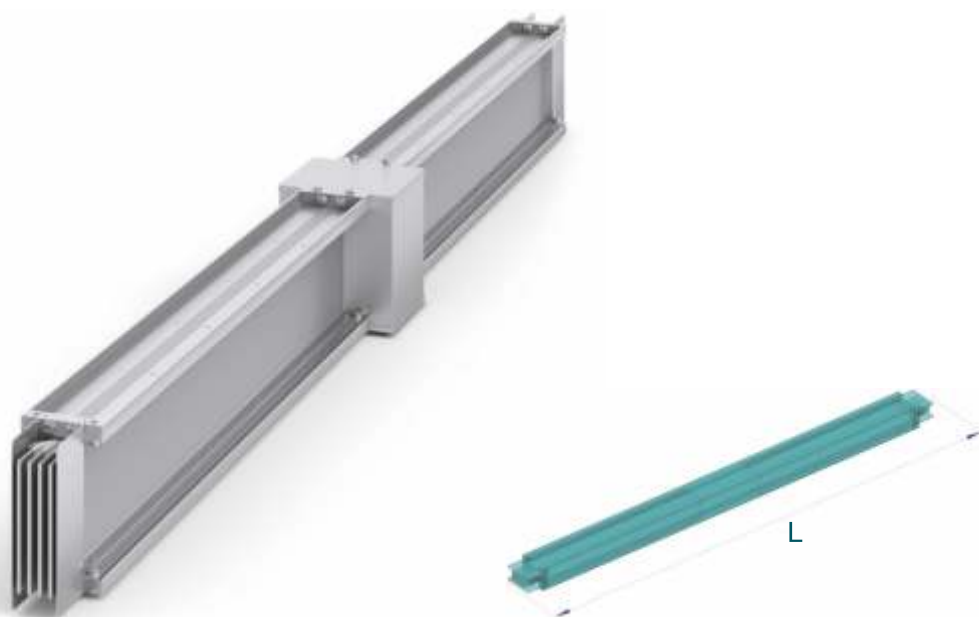

Длина, мм	Буквенное обозначение	Материал шин	
		Алюминий	Медь
	L	1500	1500

Кодировка: при заказе укажите необходимую длину в коде элемента в поле ⑦, в соответствии с правилами системы кодирования. Например, прямая секция с медными шинами, полимерной изоляцией, номинальным током 1600 А, длиной 1500 мм, с конфигурацией шин 3P4W, будет иметь следующий код: **CSC-E-1600-4-03.0/(L:1500)**.

Размеры даются между осевыми линиями соединительных элементов, отдельно учитывать размеры соединителя не нужно.

Угол горизонтальный

Назначение: используется для изменения направления трассы.

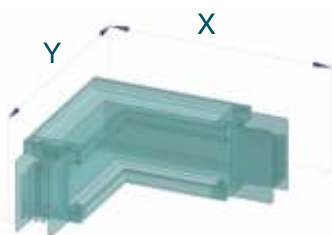

	Буквенное обозначение	Материал шин	
		Алюминий	Медь
Длина, мм	X	300-800	300-800
Длина, мм	Y	300-800	300-800

Кодировка: при заказе укажите необходимую длину в коде элемента в поле ⑦, в соответствии с правилами системы кодирования. Например, угол горизонтальный с алюминиевыми шинами, полимерной изоляцией, номинальным током 1000 А, размер X – 300 мм, размеру Y – 450 мм, с конфигурацией шин 3P4W будет иметь следующий код: **CSA-E-1000-4-04.0/(X:300, Y:450)**.

Размеры даются между осевыми линиями соединительных элементов, отдельно учитывать размеры соединителя не нужно.

Угол вертикальный

Назначение: используется для изменения направления трассы.

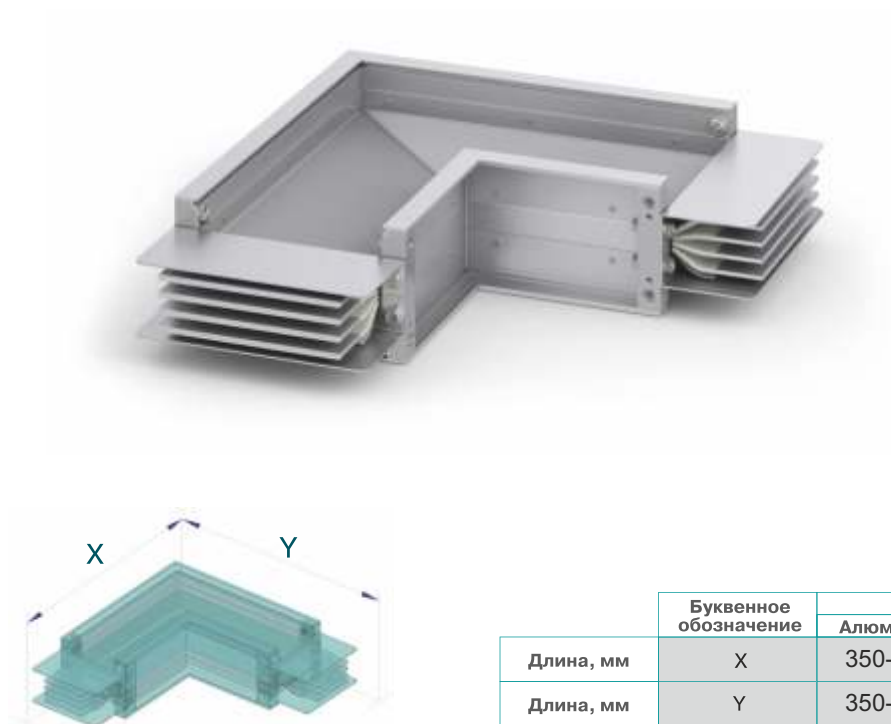

	Буквенное обозначение	Материал шин*	
		Алюминий	Медь
Длина, мм	X	350-800	300-800
Длина, мм	Y	350-800	300-800

Кодировка: при заказе укажите необходимую длину в коде элемента в поле ⑦, в соответствии с правилами системы кодирования. Например, угол горизонтальный с алюминиевыми шинами, полимерной изоляцией, номинальным током 1000 А, размер X – 500 мм, размеру Y – 410 мм, с конфигурацией шин 3P4W будет иметь следующий код: **CSA-E-1000-4-05.0/(X:500, Y:410)**.

Размеры даются между осевыми линиями соединительных элементов, отдельно учитывать размеры соединителя не нужно.

* Указанные размеры актуальны для номинала 2000 А. Для других номиналов под запрос.

Двойной угол горизонтальный

Назначение: используется для изменения направления трассы.



	Буквенное обозначение	Материал шин	
		Алюминий	Медь
Длина, мм	X	300-800	300-800
Длина, мм	Y	200-800	200-800
Длина, мм	Z	300-800	300-800

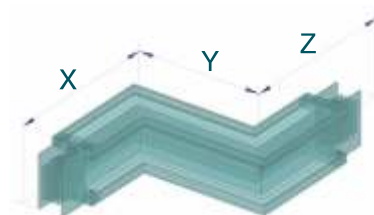

Кодировка: при заказе укажите необходимую длину в коде элемента в поле ⑦, в соответствии с правилами системы кодирования. Например, угол горизонтальный с алюминиевыми шинами, полимерной изоляцией, номинальным током 800 А, размер X – 500 мм, размеру Y – 450 мм, Z – 500 мм, с конфигурацией шин 3P4W будет иметь следующий код: **CSA-E-0800-4-06.0/(X:500, Y:450, Z:500)**.

Размеры даются между осевыми линиями соединительных элементов, отдельно учитывать размеры соединителя не нужно.

Двойной угол вертикальный

Назначение: используется для изменения направления трассы.

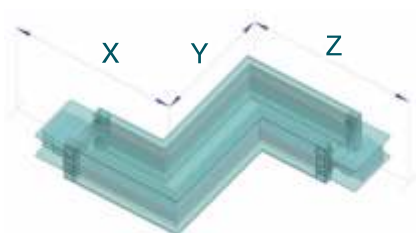

	Буквенное обозначение	Материал шин*	
		Алюминий	Медь
Длина, мм	X	350-800	300-800
Длина, мм	Y	200-800	200-800
Длина, мм	Z	350-800	300-800

Кодировка: при заказе укажите необходимую длину в коде элемента в поле ⑦, в соответствии с правилами системы кодирования. Например, двойной угол вертикальный с алюминиевыми шинами, полимерной изоляцией, номинальным током 800 А, размер X – 500 мм, размеру Y – 450 мм, размер Z – 500 мм, с конфигурацией шин 3P4W будет иметь следующий код: **CSA-E-0800-4-07.0/(X:500, Y:450, Z: 500)**.

Размеры даются между осевыми линиями соединительных элементов, отдельно учитывать размеры соединителя не нужно.

* Указанные размеры актуальны для номинала 2000 А. Для других номиналов под запрос.

Двойной угол комбинированный

Назначение: используется для изменения направления трассы.

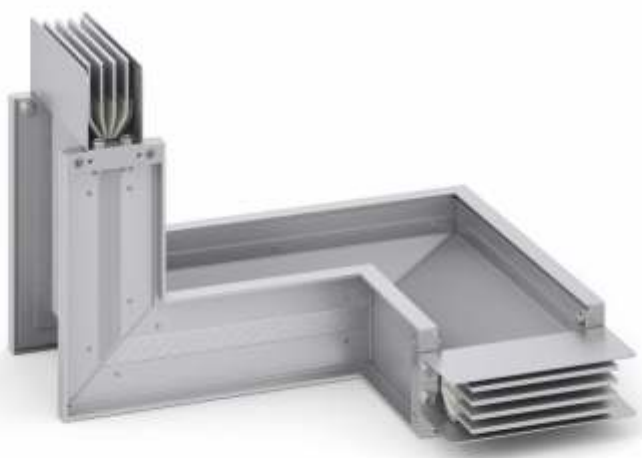

Номер подтипа элемента 1

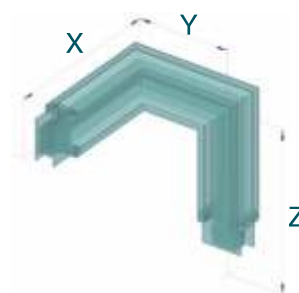

Номер подтипа элемента 2

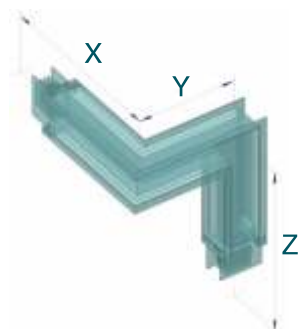

	Буквенное обозначение	Материал шин*	
		Алюминий	Медь
Длина, мм	X	350-800	300-800
Длина, мм	Y	300-800	300-800
Длина, мм	Z	300-800	300-800

Кодировка: при заказе укажите необходимую длину в коде элемента в поле ⑦, в соответствии с правилами системы кодирования. Например, угол комбинированный подтипа 2, полимерной изоляцией алюминиевых шин, номинальным током 800 А, размер X – 600 мм, размеру Y – 500 мм, размер Z – 500 мм, с конфигурацией шин 3P4W будет иметь следующий код: **CSA-E-0800-4-08.0/(X:600, Y:500, Z: 500)**.

Размеры даются с учетом соединительных элементов, отдельно учитывать размеры соединителя не нужно.

* Указанные размеры актуальны для номинала 2000 А. Для других номиналов под запрос.

T - образная секция

Назначение: используется для раздвоения трассы.

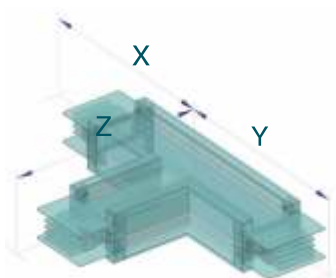

	Буквенное обозначение	Материал шин*	
		Алюминий	Медь
Длина, мм	X	350-800	350-800
Длина, мм	Y	350-800	350-800
Длина, мм	Z	350-800	350-800

Кодировка: при заказе укажите необходимую длину в коде элемента в поле ⑦, в соответствии с правилами системы кодирования. Например, T-образная секция с алюминиевыми шинами, полимерной изоляцией, номинальным током 800 А, размер X – 1200 мм, размеру Y – 500 мм, размер Z – 800 мм, с конфигурацией шин 3P4W будет иметь следующий код: **CSA-E-0800-4-09.0/(X:1200, Y:500, Z: 800)**.

Размеры даются между осевыми линиями соединительных элементов, отдельно учитывать размеры соединителя не нужно.

* Указанные размеры актуальны для номинала 2000 А. Для других номиналов под запрос.

Концевой фланец

Назначение: используется для подключения шинпровода к различному электрооборудованию и изделиям.

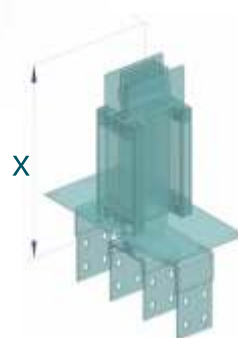

Длина, мм	Буквенное обозначение	Материал шин	
		Алюминий	Медь
	X	300-1000	300-1000

Размеры даются с учетом соединительных элементов, отдельно учитывать размеры соединителя не нужно. Присоединительные размеры для всех типов концевых фланцев даны в разделе «Присоединительные размеры концевого фланца», страница 27.

Разметка отверстий в шинах концевого фланца любого типа приведена в разделе «Разметка отверстий шин», страница 29.

Концевой фланец с вертикальным углом

Назначение: используется для подключения шинопровода к различному электрооборудованию и изделиям.

Номер подтипа элемента 2

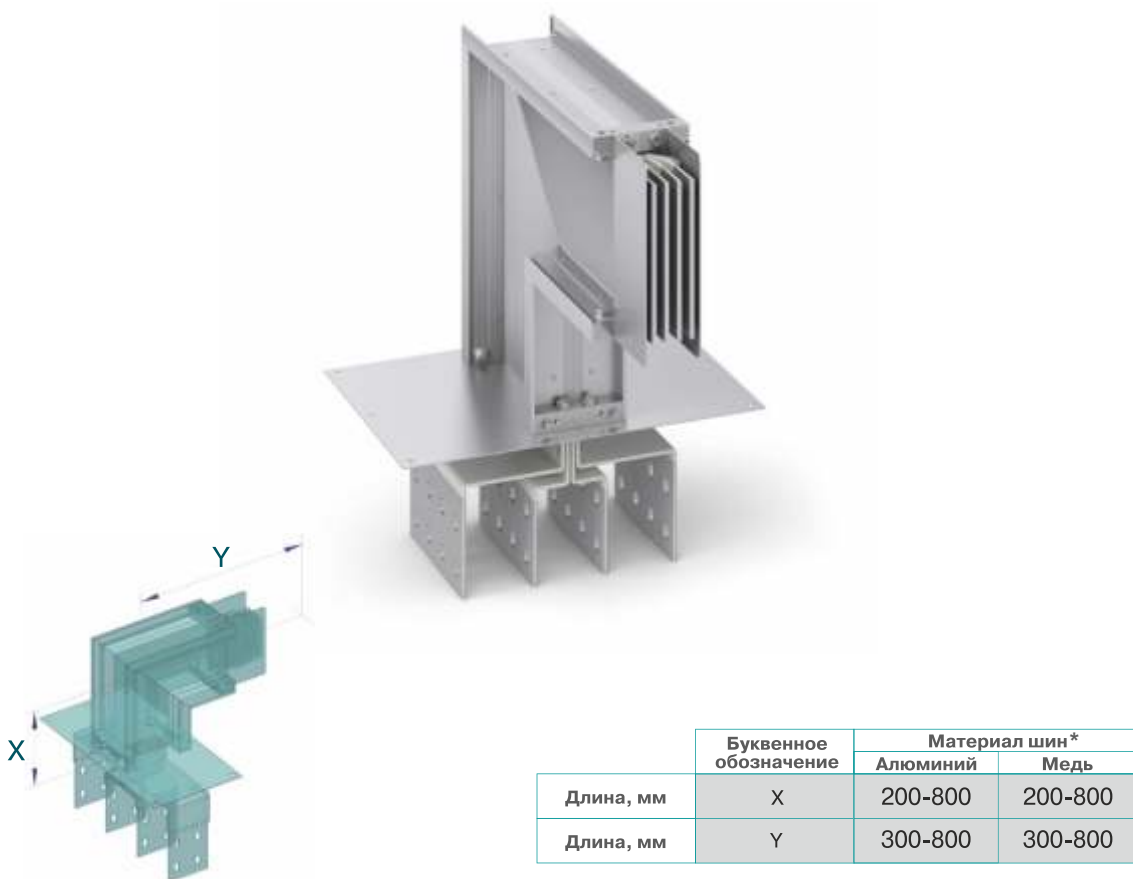

	Буквенное обозначение	Материал шин*	
		Алюминий	Медь
Длина, мм	X	200-800	200-800
Длина, мм	Y	300-800	300-800

Размеры даются с учетом соединительных элементов, отдельно учитывать размеры соединителя не нужно. Присоединительные размеры для всех типов концевых фланцев даны в разделе «Присоединительные размеры концевого фланца», страница 27.

Разметка отверстий в шинах концевого фланца любого типа приведена в разделе «Разметка отверстий шин», страница 29.

* Указанные размеры актуальны для номинала 2000 А. Для других номиналов под запрос.

Концевой фланец с горизонтальным углом

Назначение: используется для подключения шинпровода к различному электрооборудованию и изделиям.

Номер подтипа элемента 3

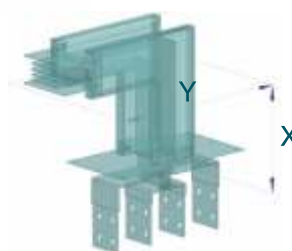

	Буквенное обозначение	Материал шин	
		Алюминий	Медь
Длина, мм	X	200-800	200-800
Длина, мм	Y	300-800	300-800

Размеры даются с учетом соединительных элементов, отдельно учитывать размеры соединителя не нужно. Присоединительные размеры для всех типов концевых фланцев даны в разделе «Присоединительные размеры концевого фланца», страница 27.

Разметка отверстий в шинах концевого фланца любого типа приведена в разделе «Разметка отверстий шин», страница 29.

Концевой фланец с комбинированным углом

Номер подтипа элемента 4

Номер подтипа элемента 5

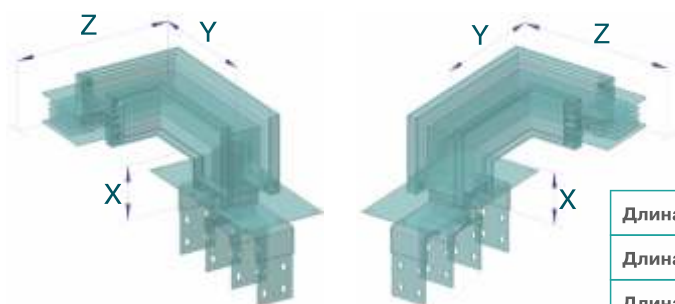

	Буквенное обозначение	Материал шин*	
		Алюминий	Медь
Длина, мм	X	220 - 800	220 - 800
Длина, мм	Y	400 - 800	400 - 800
Длина, мм	Z	398 - 800	373 - 800

Номер подтипа элемента 6

Номер подтипа элемента 7

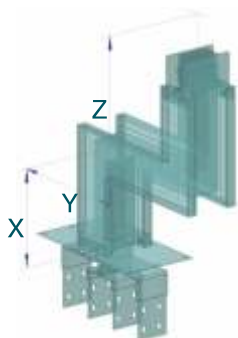

	Буквенное обозначение	Материал шин*	
		Алюминий	Медь
Длина, мм	X	220 - 800	220 - 800
Длина, мм	Y	200 - 800	200 - 800
Длина, мм	Z	338 - 800	338 - 800

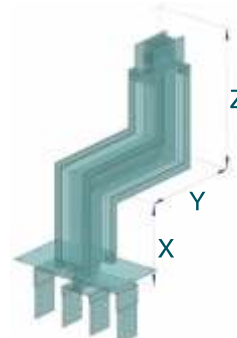

	Буквенное обозначение	Материал шин*	
		Алюминий	Медь
Длина, мм	X	398 - 800	373 - 800
Длина, мм	Y	300 - 800	300 - 800
Длина, мм	Z	398 - 800	373 - 800

Размеры даны с учетом соединительных элементов, отдельно учитывать размеры соединителя не нужно. Присоединительные размеры для всех типов концевых фланцев даны в разделе «Присоединительные размеры концевого фланца», страница 27.

Разметка отверстий в шинах концевого фланца любого типа приведена в разделе «Разметка отверстий шин», страница 29.

* Указанные размеры актуальны для номинала 2000 А. Для других номиналов под запрос.

Присоединительные размеры концевого фланца

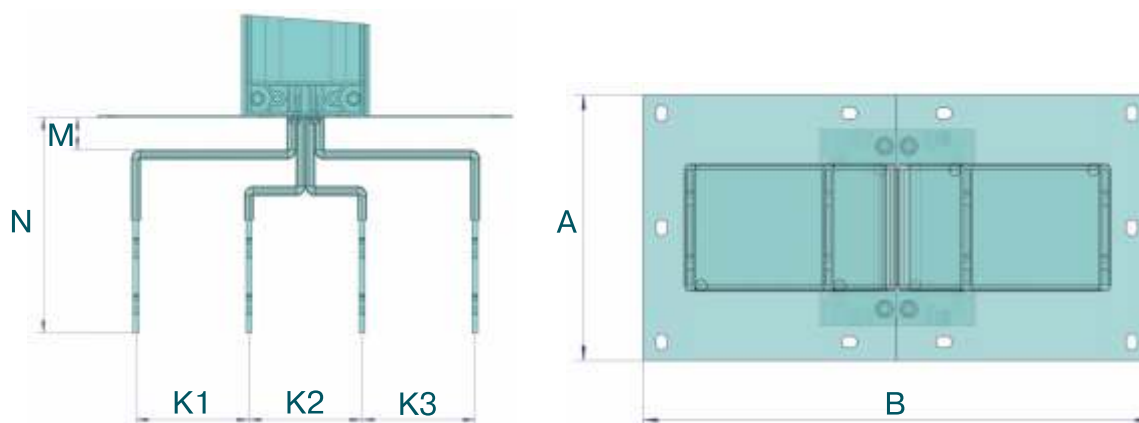

Стандартно, концевой фланец предлагается с присоединительными размерами со следующими значениями:

Номинальный ток, А	А, мм		В, мм		К1-К3, мм		М, мм	N, мм
	AL	CU	AL	CU	AL	CU		
630	175	175	480	480	100	100	50	210
800	175	175	480	480	100	100		
1000	215	175	480	480	100	100		
1250	230	215	480	480	100	100		
1600	295	215	480	480	100	100		
2000	315	265	480	480	100	100		
2500	315	265	480	480	100	100		
3200	550	420	480	480	100	100		
4000	590	490	480	480	100	100		
5000	590	490	480	480	100	100		
6300	865	715	480	480	100	100		

Кодировка: при заказе укажите необходимый размер в коде элемента в поле ⑦, в соответствии с правилами системы кодирования. Присоединительные размеры, если они не отличаются от варианта, предложенного в настоящем каталоге, указывать в коде элемента не нужно. В таком случае размеры, предложенные в каталоге, принимаются по умолчанию. Например, концевой фланец с алюминиевыми шинами, подтип 6, полимерной изоляцией, номинальным током 800 А, размер X – 500 мм, размеру Y – 500 мм, размер Z – 800 мм, межосевым расстоянием шин – 100 мм, с конфигурацией шин 3P4W, будет иметь следующий код: **CSA-E-0800-4-10.6/(X:500, Y:800, Z:800, K: 100)**.

Блок подключения к трансформатору

Назначение: используется для подключения к трансформатору.

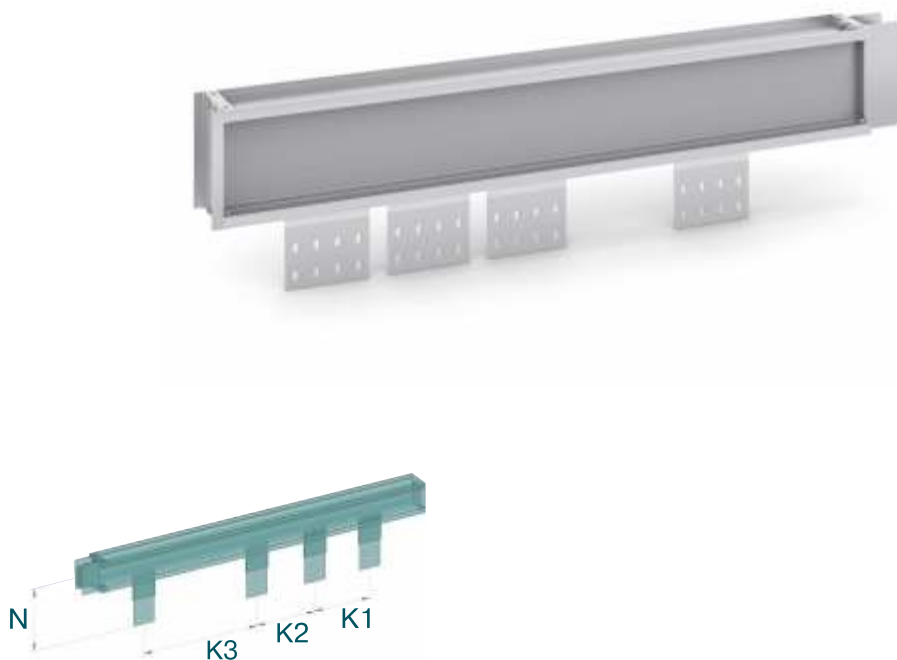

Блок подключения к трансформатору изготавливается индивидуально, под конкретный трансформатор. Укажите необходимые присоединительные размеры при заказе.

Разметка отверстий в шинах блока подключения к трансформатору приведена в разделе «Разметка отверстий шин», страница 29.

Кодировка: при заказе укажите необходимые присоединительные размеры в коде элемента в поле ⑦, в соответствии с правилами системы кодирования. Например, блок подключения к трансформатору с алюминиевыми шинами, полимерной изоляцией, номинальным током 800 А, размер K1 – 500 мм, K2 – 500 мм, K3 – 250 мм, N – 300 мм, с конфигурацией шин 3P4W будет иметь следующий код: **CSA-E-0800-4-11.0/(K1:500, K2:500, K3:250, N:300)**.

Разметка отверстий шин

Для элементов: концевой фланец (каталожный номер элемента – 10).
 Блок подключения к трансформатору (каталожный номер элемента – 11).

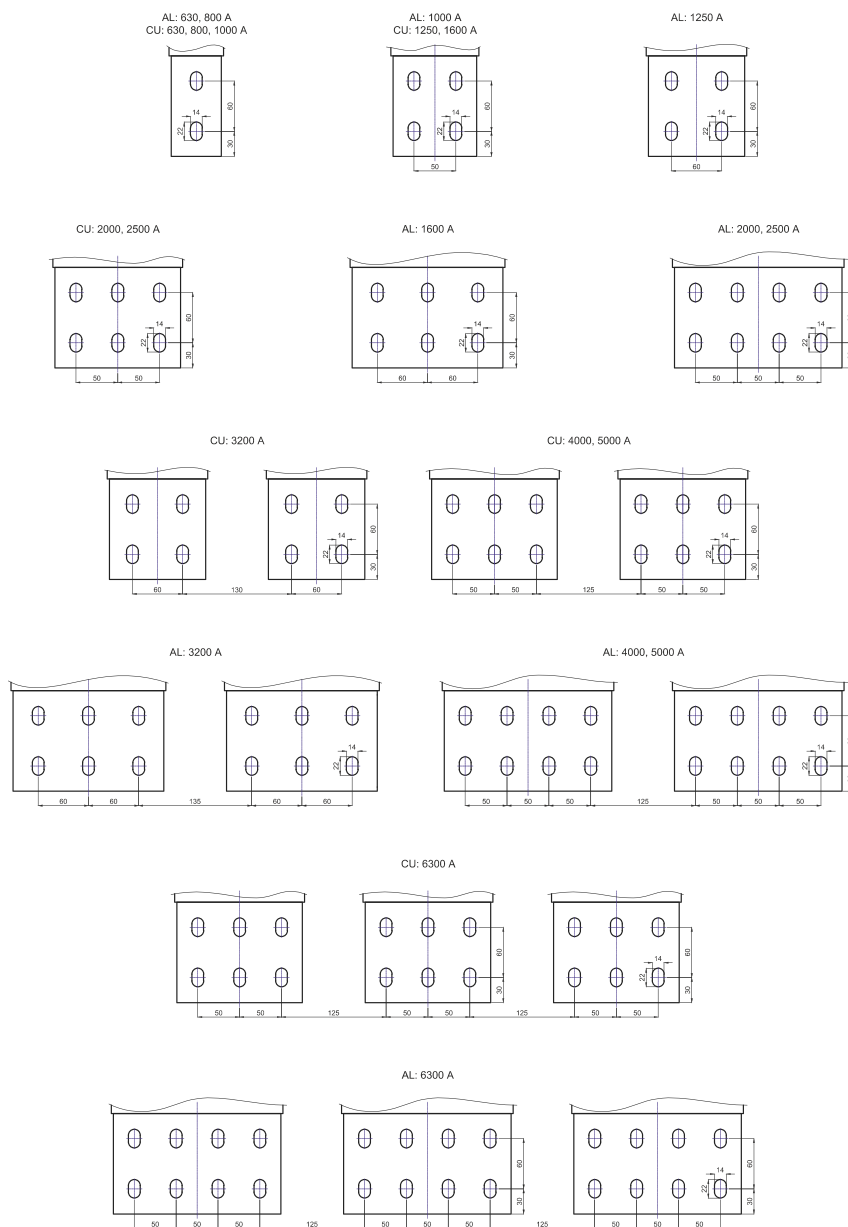

12

Каталожный номер элемента

Компенсационный элемент

Назначение: используется для подключения к трансформатору, либо к иному электротехническому оборудованию, служит связующим звеном между выводами оборудования и шинами шинопровода, обеспечивает гибкость присоединения. Разметка отверстий компенсационного элемента со стороны шинопровода соответствует разметке, приведенной в разделе «Разметка отверстий шин», страница 29. Разметка присоединительных отверстий со стороны оборудования указывается заказчиком либо поставляется стандартно без сверления, сверление в этом случае производится по месту. Размер L также указывается заказчиком.

Кодировка: стандартный компенсационный элемент, для подключения к шинопроводу с алюминиевыми шинами, номинальным током 800 А, будет иметь следующий код: **CSA-0800-0-12.0**.



13

Соединительный элемент

Назначение: используется для соединения различных элементов шинопровода между собой. Соединительный элемент имеет стандартные, не изменяемые параметры. Более подробно принцип соединения описан в разделе «Инструкция по монтажу шинопровода».

Кодировка: соединительный элемент для шинопровода с алюминиевыми шинами, номинальным током 800 А, с конфигурацией шин 3P4W будет иметь следующий код: **CSA-0800-0-13.0**.



14

Крышка соединительного элемента

Назначение: используется для изолирования токоведущих частей шинопровода в местах соединения. Крышка соединительного элемента имеет стандартные, неизменяемые параметры. Более подробно принцип соединения описан в разделе «Инструкция по монтажу шинопровода».

Кодировка: крышка соединительного элемента, независимо от исполнения шинопровода, будет иметь следующий код: **CSA-0000-0-14.0**.

Прямая секция с точками отбора мощности

Назначение: используется для обеспечения точки для отбора мощности. Применяется совместно с коробкой для отбора мощности (каталожный номер элемента – 16).

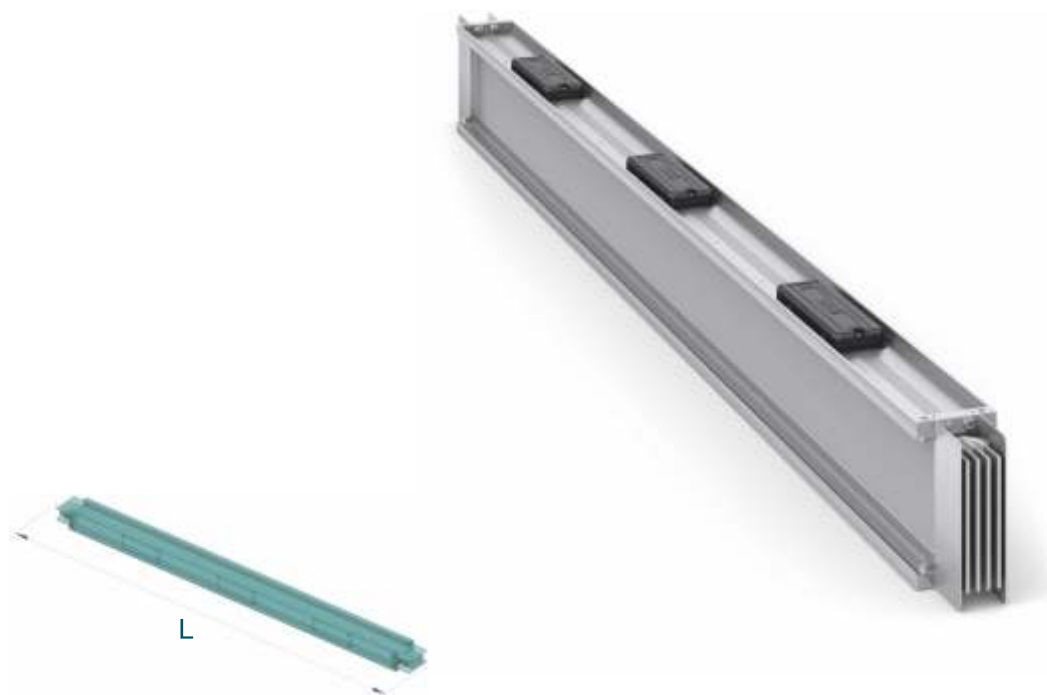

	Буквенное обозначение	Материал шин	
		Алюминий	Медь
Длина, мм	L	3000	3000
Число точек отбора мощности	N	До 6 штук (задается заказчиком)	

Кодировка: при заказе укажите необходимую длину, а также число точек в коде элемента в поле ⑦, в соответствии с правилами системы кодирования. Например, прямая секция с медными шинами, полимерной изоляцией, номинальным током 1600 А, длиной 3000 мм, с числом точек отбора мощности - 2, с конфигурацией шин 3P4W будет иметь следующий код: **CSC-E-1600-4-15.0/(L:3000, N:2)**.

Размеры даются между осевыми линиями соединительных элементов, отдельно учитывать размеры соединителя не нужно.

Секция с блоком отбора мощности

Назначение: используется для обеспечения точки для отбора мощности.

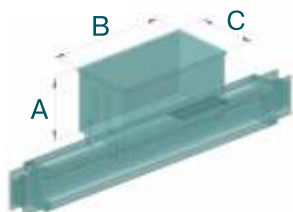

Номер подтипа элемента (коробки)	Номинальный ток блока, А	Значения размеров, мм		
		А	В	С
1	16-100	235	375	240
2	125-160	255	415	250
3	200-250	275	535	270
4	315-400	315	665	310
5	630	345	815	340
6	800-1000	355	1015	420

Коробка для отбора мощности имеет степень защиты IP55–IP66. Стандартно поставляется пустым. Оснащение блока осуществляется либо по заданию заказчика, либо силами заказчика.

Кодировка: блок для отбора мощности, для шинопровода с алюминиевыми шинами и номинальным током 800 А, подтип 2 (номинальный ток 125 – 160 А), будет иметь следующий код: **CSA-0800-0-16.2.**

Габарит блока отбора мощности зависит от размера коммутационного аппарата.

Крышка концевая

Назначение: используется для обеспечения изоляции токоведущих частей с торца шинопровода. Крышка торцевая имеет стандартные, неизменяемые параметры.

Кодировка: крышка концевая для шинопровода с алюминиевыми шинами, номинальным током 800 А, будет иметь следующий код: **CSA-0800-0-17.0**.

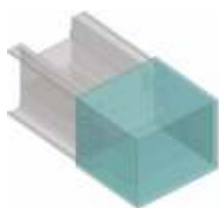

Барьер противопожарный

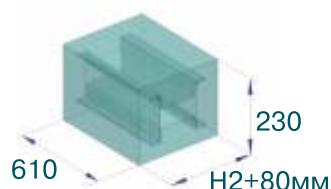

Назначение: используется для разделения помещений в местах перехода. Барьер противопожарный не допускает перехода огня из одного помещения в другое. Барьер противопожарный имеет стандартное исполнение. Размеры барьера зависят от размеров шинопровода. Значение H2 приведено в таблице технических характеристик (страница 10-11).

Кодировка: барьер противопожарный, для шинопровода с алюминиевыми шинами, номинальным током 800 А, будет иметь следующий код: **CSA-0800-0-18.0**.

19

Каталожный номер элемента

Пружинный кронштейн для вертикальной установки



Назначение: используется для крепления шинопровода в вертикальном положении.

Пружинный кронштейн имеет стандартное исполнение. Параметры кронштейна зависят от параметров шинопровода.

Кодировка: пружинный кронштейн для шинопровода с алюминиевыми шинами, номинальным током 800 А, будет иметь следующий код: **CSA-0800-0-19.0**.



20

Фиксатор для горизонтальной установки



Назначение: используется для крепления шинопровода в горизонтальном положении.

Фиксатор для горизонтальной установки шинопровода имеет двухстороннее исполнение, что обеспечивает возможность фиксации шинопровода как при установке плашмя, так и при установке на ребро. Параметры фиксатора не зависят от параметров шинопровода и не имеют специальной кодировки.

Инструкция по монтажу шинопровода

Соединение элементов шинопровода

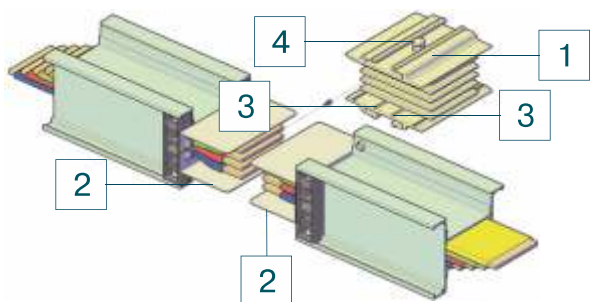

Установите соединительный элемент (1), таким образом, чтобы алюминиевые пластины (2), расположенные по обеим сторонам шин упирались в гребни соединителя с внутренней стороны (3).

Болт соединительного элемента (4) состоит из двух головок: верхняя и нижняя. Убедившись в правильном совмещении элементов шинопровода и соединительного элемента, затяните болт до момента, когда сорвется верхняя головка. После ее срыва остается нижняя головка, с помощью которой шинопровод можно повторно разобрать и собрать. При повторном завинчивании момент затяжки должен составлять 85 Нм.

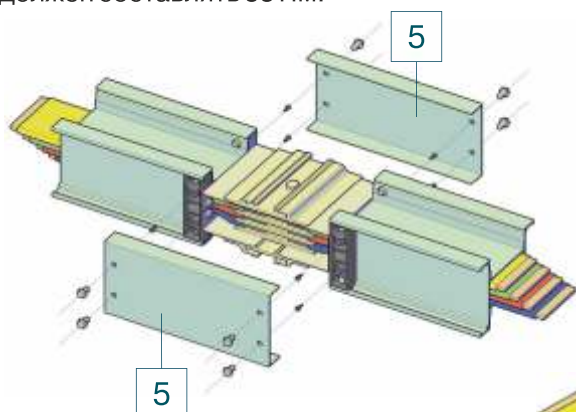
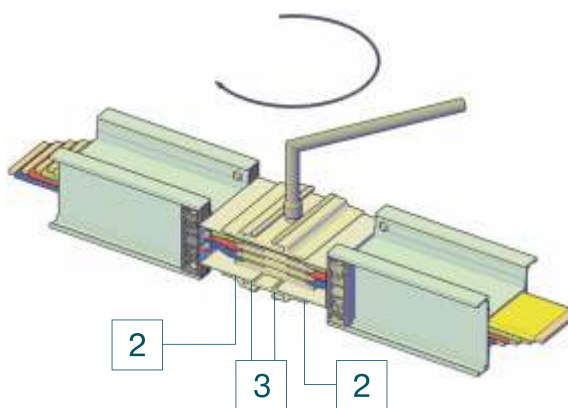

Установите крышки (5) соединительного элемента с обеих сторон. Шинопровод с установленными крышками имеет степень защиты IP 55.

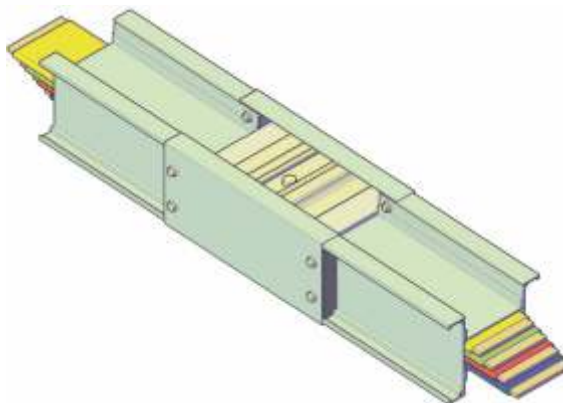

Расположение шинопровода

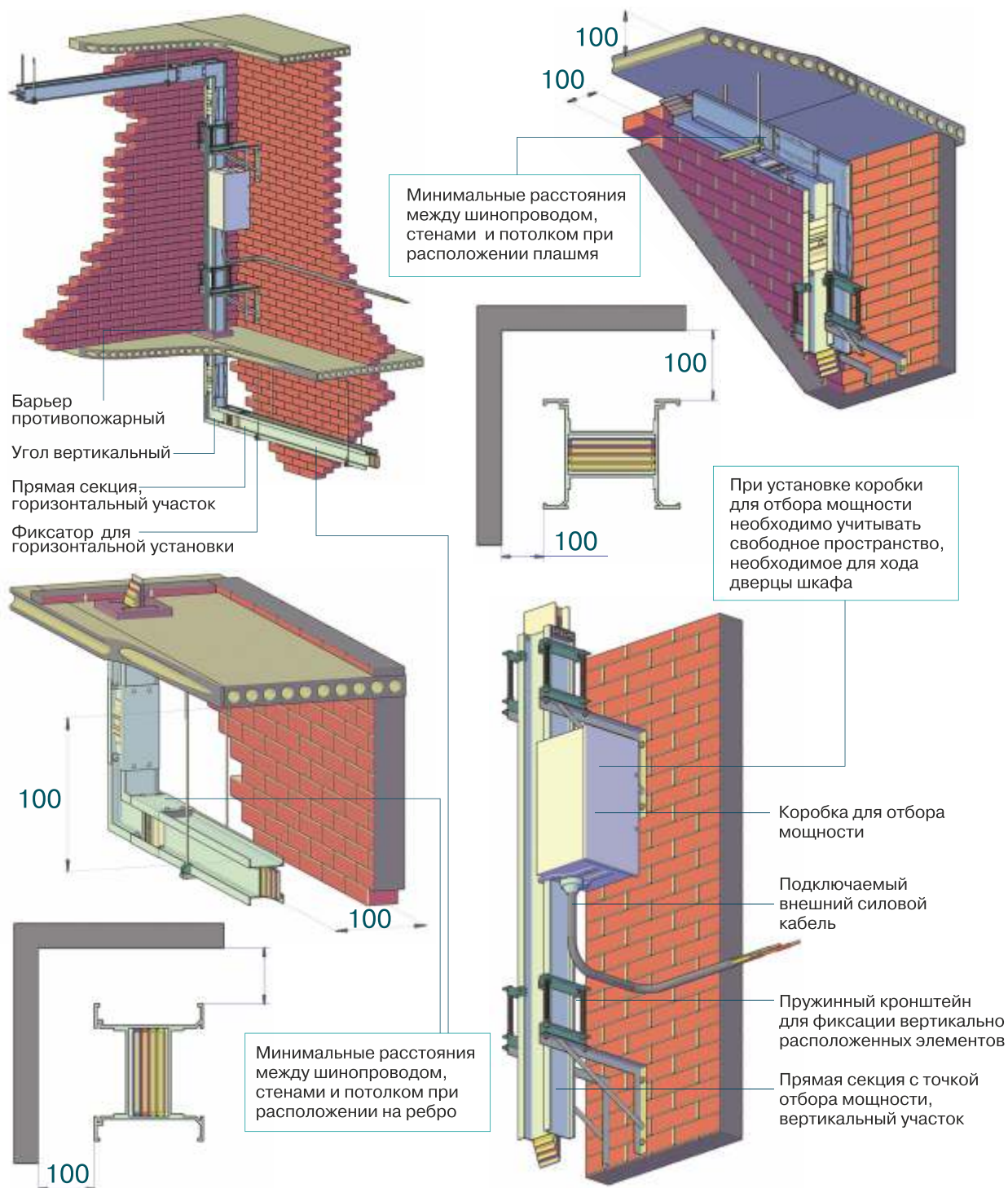

Рекомендации по расчету шинопровода

Расчет номинального тока шинопровода

Номинальный ток шинопровода рассчитывается по следующей формуле:

$$I_B = \frac{P_{inst} \cdot \alpha \cdot \beta \cdot d}{\sqrt{3} \cdot U_e \cdot \cos\phi}$$

где:

I_B – номинальный ток шинопровода (А)

P_{inst} – установленная мощность (Вт)

α – коэффициент одновременности

β – коэффициент использования

d – коэффициент питания

$d=1$ – если питание подается с одной стороны

$d=0,5$ – если питание подается с двух сторон или из центра

U_e – номинальное напряжение (В)

$\cos\phi$ – коэффициент мощности

Нагрузочная способность шинопровода

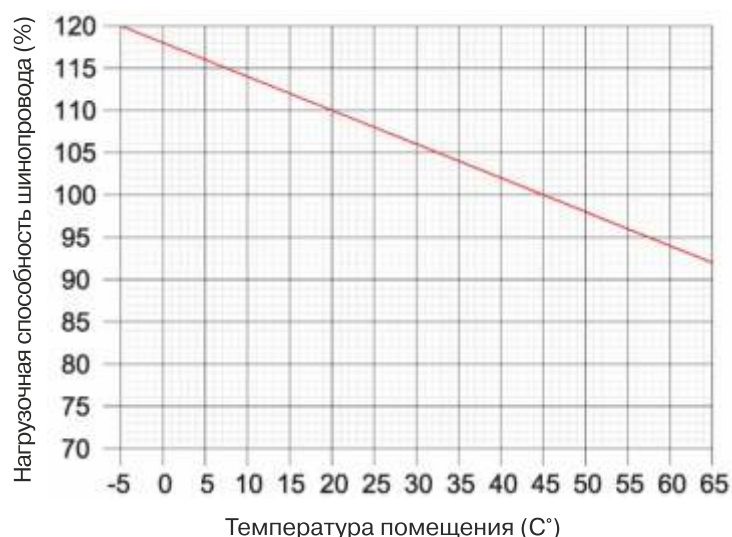

Номинальные параметры шинопровода компании Vaffen рассчитаны на работу при температуре 45°C. С изменением температуры окружающей среды изменяется и нагрузочная способность шинопровода, что также необходимо учитывать при его выборе и эксплуатации. По горизонтальной оси приведены значения температуры окружающей среды, по вертикальной оси представлена допустимая нагрузка шинопровода в процентном отношении к номинальному значению тока.

Расчет падения напряжения в системе

Падение напряжения в системе рассчитывается по следующей формуле:

$$\Delta U = k \cdot \sqrt{3} \cdot (R_1 \cdot \cos\phi + X_1 \cdot \sin\phi) \cdot I \cdot L \cdot 10^{-3}$$

где:

ΔU – падение напряжения в линии, В

k – коэффициент распределения нагрузки





R_1 – активное сопротивление, мОм/м

X_1 – реактивное сопротивление, мОм/м

I – ток в рассматриваемой линии

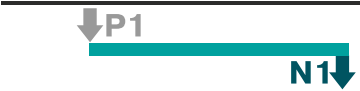
L – длина линии

Коэффициент распределения нагрузки k зависит от места подачи питания в линию и от распределения нагрузки вдоль линии, и имеет следующие значения:

Распределение нагрузок	k
	1.000
	0.500
	0.250
	0.120
	0.250

P1, P2 – подача питания
N1, N2, N3, N4 – нагрузка



ТЕРРА·ТОК



BAFEN

Группа Terra-Tok является производителем и поставщиком шинопроводных систем Bafen

Россия, 620146, г. Екатеринбург, ул. Фурманова, 127
тел.: 8 (343) 287 46 42, почта: sales@terra-tok.ru

www.bafen.ru
www.terra-tok.ru